



HP OfficeJet 5230

Internen Papierstau entfernen

Ziehe das gestaute Papier nicht von der Vorderseite des Druckers aus heraus. Führe stattdessen die folgenden Arbeitsschritte aus, um den Papierstau zu beheben. Wenn du gestautes Papier von der Vorderseite aus herausziehst, kann dies dazu führen, dass das Papier reißt und abgerissene Papierstücke im Drucker verbleiben. Dies kann wiederum zu weiteren Papierstaus führen.

1. Überprüfe den Papierpfad im Drucker. Öffne die Zugangsklappe zu den Patronen.

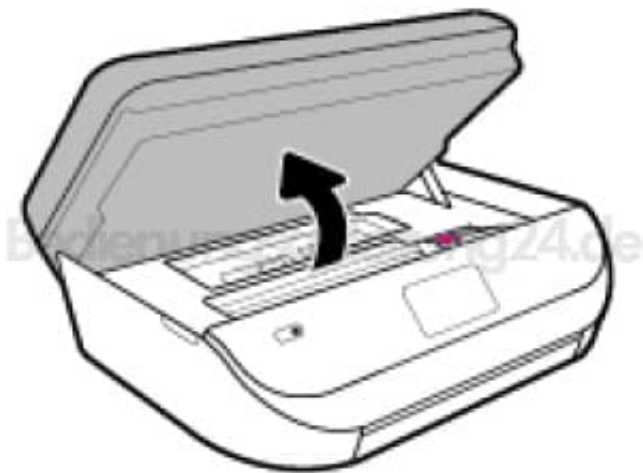

2. Entferne die Papierpfadabdeckung.

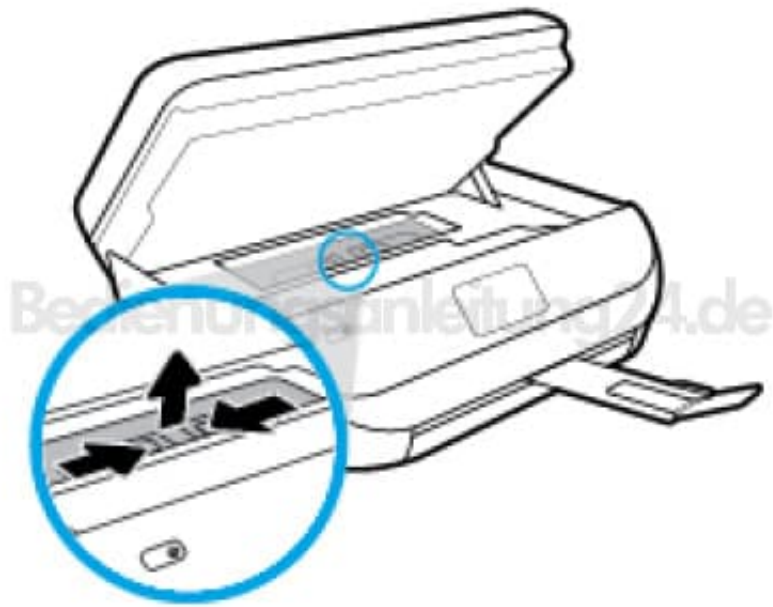

3. Klapse die Abdeckung der Duplexeinheit hoch und entferne gestautes Papier.

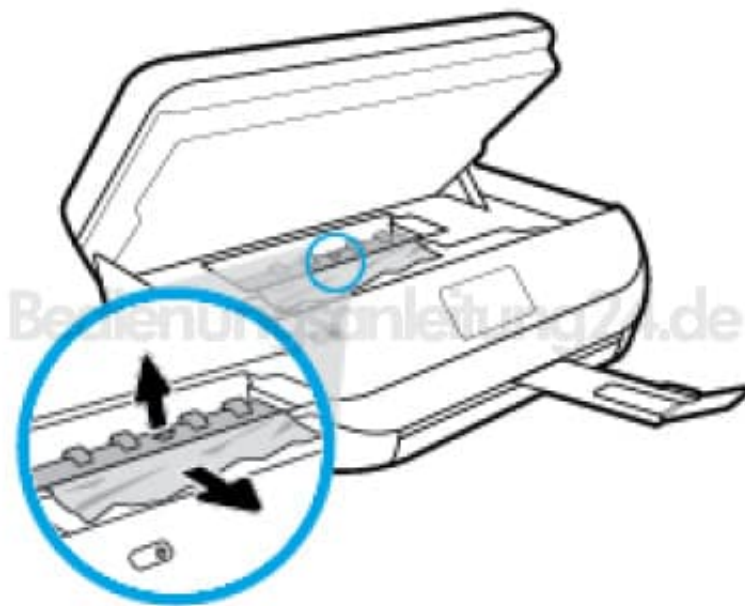

4. Bringe die Papierpfadabdeckung wieder an. Vergewissere dich dabei, dass die Abdeckung einrastet.

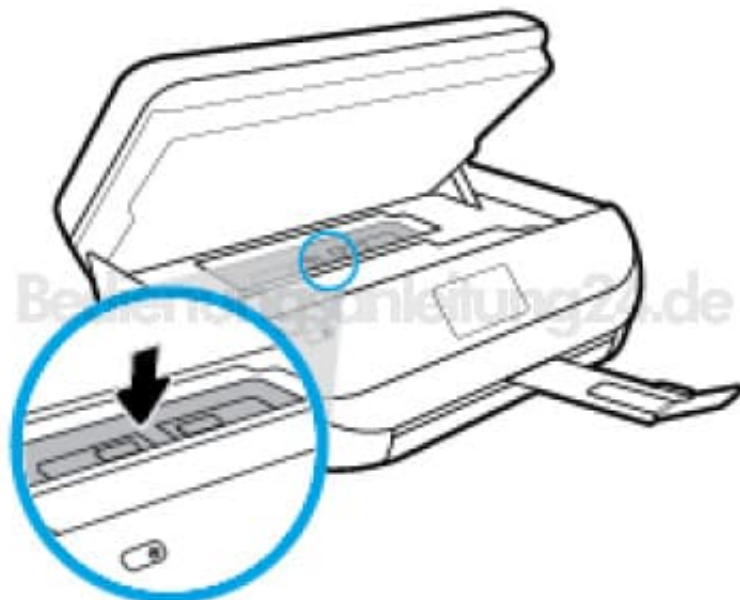

5. SchlieÙe die Zugangsklappe zu den Patronen.
Drücke auf dem Bedienfeld OK , um den aktuellen Druckauftrag fortzusetzen.



6. Besteht das Problem danach weiterhin, überprüfe den Druckpatronenbereich im Drucker.

Vermeide dabei, das Kabel zu berühren, das am Patronenwagen angebracht ist. Öffne die Zugangsklappe zu den Patronen.

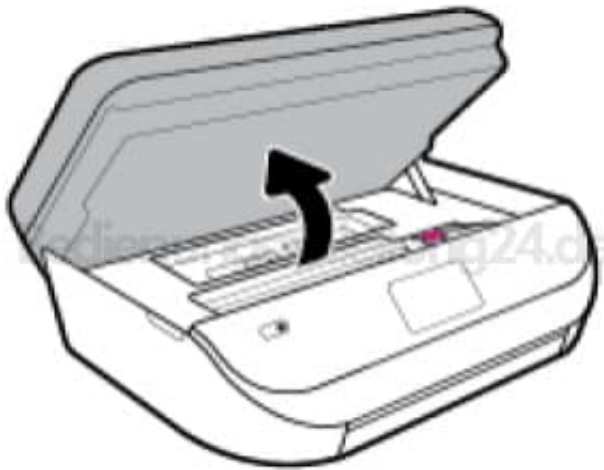

7. **Wenn gestautes Papier vorhanden ist, schieben Sie den Patronenwagen im Drucker ganz nach rechts. Greifen Sie das gestaute Papier mit beiden Händen und ziehen Sie es in Ihre Richtung.**
-

ACHTUNG: Wenn das Papier reißt, während Sie versuchen, es zwischen den Walzen hervorzuziehen, untersuchen Sie Walzen und Rädchen gründlich auf zurückgebliebene Papierstückchen und entfernen Sie diese. Wenn du nicht alle Papierreste aus dem Drucker entfernst, kommt es mit großer Wahrscheinlichkeit zu weiteren Papierstaus.

8. Schiebe den Patronenwagen im Drucker ganz nach links und gehe wie im vorherigen Arbeitsschritt vor, um abgerissene Papierstücke zu entfernen.
9. Schließe die Zugangsklappe zu den Patronen.
Drücke auf dem Bedienfeld OK , um den aktuellen Druckauftrag fortzusetzen.
Tippe in der Startanzeige auf Hilfe, Anzeigen von Videos und dann auf Patronenwagen lösen, um die Hilfe über die Druckeranzeige aufzurufen.

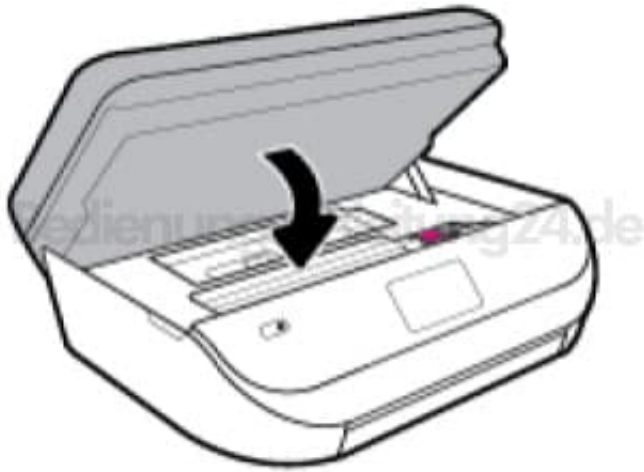

10. Besteht das Problem weiterhin, überprüfe den Bereich mit den Fächern.

Ziehe das Papierfach heraus, um es zu verlängern.
Drehe den Drucker vorsichtig auf die Seite, um die Unterseite zugänglich zu machen.



11. **Überprüfe den leeren Bereich im Drucker, in dem sich das Zufuhrfach befand. Ist Papier eingeklemmt, greife mit beiden Händen in die Öffnung für das Zufuhrfach, ergreife das Papier und ziehe es in deine Richtung.**

ACHTUNG: Wenn das Papier reißt, während du versuchst, es zwischen den Walzen hervorzuziehen, untersuche die Walzen und Rädchen gründlich auf Papierreste und entferne diese. Wenn du nicht alle Papierreste aus dem Drucker entfernst, kommt es mit großer Wahrscheinlichkeit zu weiteren Papierstaus.

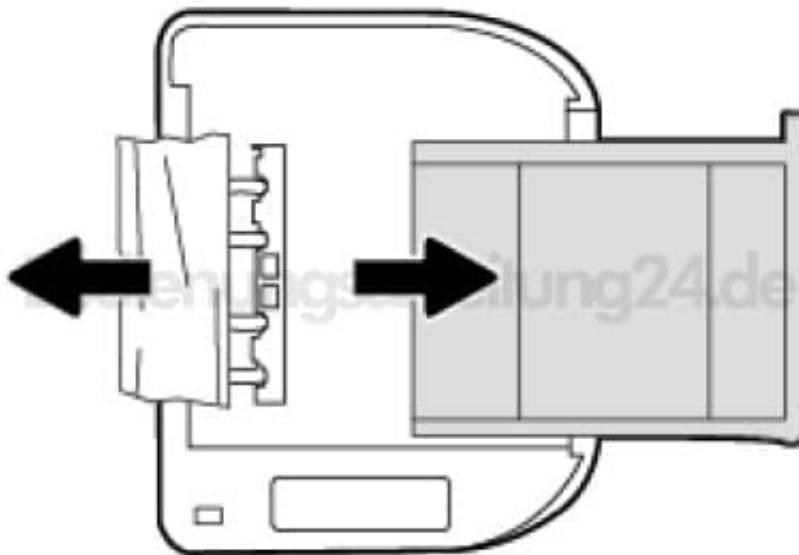

12. Bringe den Drucker vorsichtig wieder in die aufrechte Position.
Schiebe das Papierfach wieder in den Drucker und drücke auf dem Bedienfeld OK, um den aktuellen Druckauftrag fortzusetzen.